

Schiedel UNI

Универсальная дымоходная система с каналами проветривания

Тройная гарантия:

- от прогорания
- от воздействия влаги со стороны дымовых газов
- от коррозии

Дымоходная система UNI - это универсальная трёхслойная дымоходная система с классическими керамическими трубами, изготовленными из высококачественного сырья.

Гарантия действительна только в том случае, если монтаж был выполнен в полном соответствии с указаниями производителя и действующими нормами.

Гарантия 30 лет

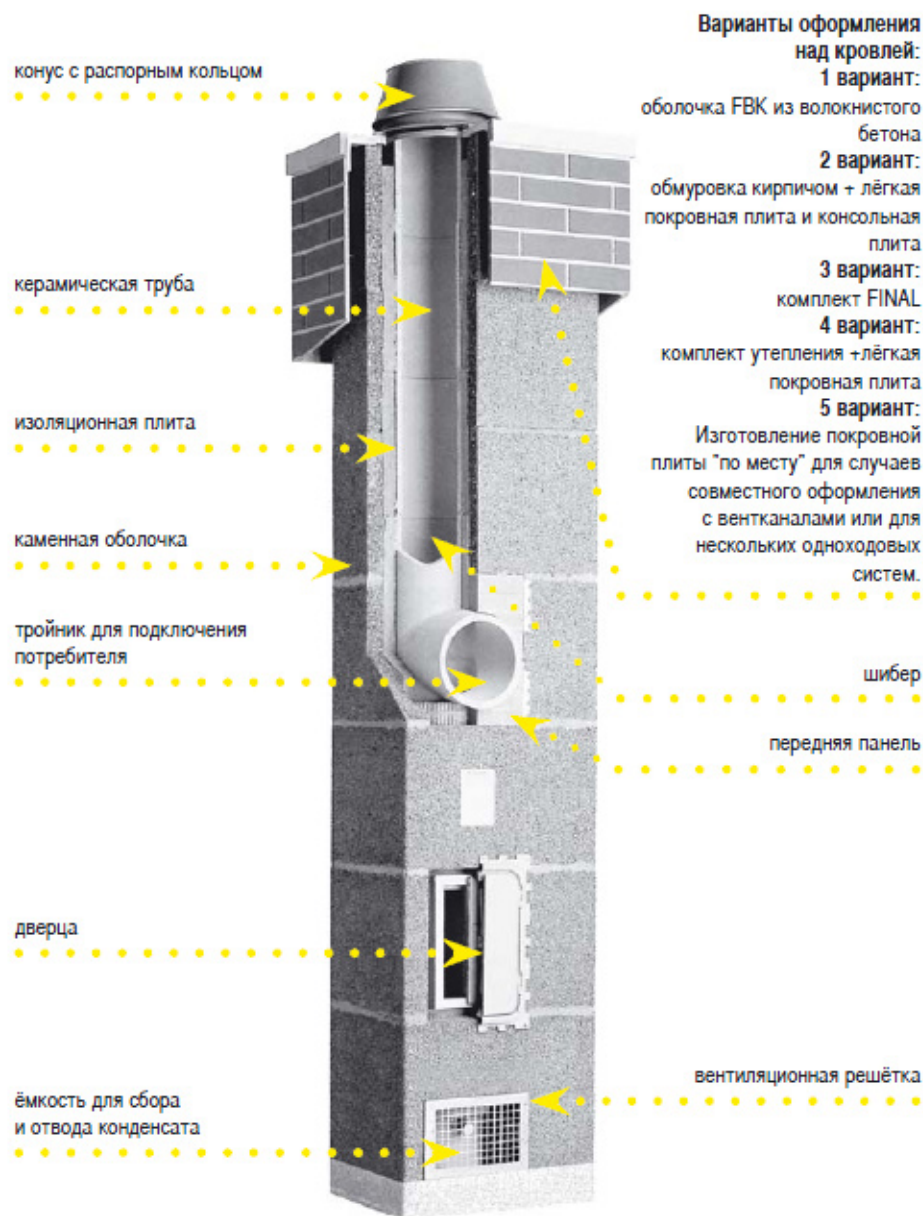

- трёхслойная дымоходная система: каменная оболочка, изоляционная плита и высококачественная керамическая труба
- сертифицированное производство
- подходит для всех видов топлива
- система проветривания способствует удалению влаги и избытков тепла от теплоизоляции
- устойчива к воздействию кислот
- комплектность системы обеспечивает быстрый монтаж без ошибок

Комплекты Schiedel UNI

Все дымоходы UNI упакованы комплектами по 3 пм (основание) и 4 пм, 1пм, 0,33 пм (высота) на европоддонах.*

Габариты поддона:

длина	120 см
ширина	80 см
высота	140 см

Палетизация обеспечивает:

- удобство и экономное использование пространства (на 1 кв.м. можно хранить до 12 пм дымоходных систем!)
- удобство и лёгкость при монтаже
- надёжность транспортировки

ПРИНЦИП УПАКОВКИ КОМПЛЕКТОВ:

- Основание дымохода 3 пм:

1 европоддон	Основной комплект (ёмкость для сбора конденсата, вентиляционная решётка, ревизионная дверца, передняя панель, герметик Rapid (в основании 3пм рассчитан на 10 пм), монтажный шаблон, ручной пистолет, гарантийный талон и инструкция по монтажу)	1
	Изоляционные плиты	18
	Тройник для дверцы	1
	Керамические трубы	5
	Тройник для подключения	1
	Каменные оболочки	9

- Комплект дымохода 4 пм:

1 европоддон	Изоляционные плиты	24
	Керамические трубы	12
	Каменные оболочки	12



**ВСЁ НЕОБХОДИМОЕ ДЛЯ ОСНОВАНИЯ
ДЫМОВОЙ ТРУБЫ НА ОДНОМ ПОДДОНЕ**

Прайс-лист на стандартные комплекты



Одноходовой

Диаметр, см	Наружный размер, см		Основание дымохода 3 пм	Комплект дымохода 4 пм	Комплект дымохода 1 пм	Комплект дымохода 0,33 пм	Комплект Блок - опора (бетонный блок-основание, каменная оболочка) Высота комплекта 0,33 пм	Комплект дополнительной дверцы прочистки (тройник прочистки с дверцей, каменные оболочки, теплоизоляция) Высота комплекта - 0,66 пм
14	32 x 32	артикул	31011400	31021400	31031400	31041400	31181216	31091400
		вес, кг	252	313	78	26	30	57,8
16	32 x 32	артикул	31011600	31021600	31031600	31041600	31181216	31091600
		вес, кг	258	319	80	27	30	58,4
18	36 x 36	артикул	31011800	31021800	31031800	31041800	31181820	31091800
		вес, кг	318	397	99	33	39	70,8
20	36 x 36	артикул	31012000	31022000	31032000	31042000	31181820	31092000
		вес, кг	323	401	100	33	39	71,9
25	48 x 48	артикул	31012500	31022500	31032500	31042500	31182500	31092500
		вес, кг	594	733	183	61	67	129,0
30	55 x 55	артикул	31013000	31023000	31033000	31043000	31183000	31093000
		вес, кг	729	892	223	74	78	160,7
35*	60 x 60	артикул	31013500	31023500	31033500	31043500		31093500
		вес, кг	1 210	1 529	382	127		267,9
40*	67 x 67	артикул	31014000	31024000	31034000	31044000		31094000
		вес, кг	1 475	1 857	464	155		315,7
45*	75 x 75	артикул	31014500	31024500	31034500	31044500		31094500
		вес, кг	1 761	2 164	542	181		372,1

Прайс-лист на стандартные комплекты



Одноходовой с вентиляционным каналом

Диаметр, см	Наружный размер, см	Размер вентканала, см		Основание дымохода 3 пм	Комплект дымохода 4 пм	Комплект дымохода 1 пм	Комплект дымохода 0,33 пм	Комплект Блок - опора (бетонный блок-основание, каменная оболочка) Высота комплекта 0,33 пм	Комплект дополнительной дверцы прочистки (тройник прочистки с дверцей, каменные оболочки, теплоизоляция) Высота комплекта - 0,66 пм
14L	32 x 46	10 x 22	артикул	31811400	31821400	31831400	31841400	31881216	31891400
			вес, кг	343	434	109	36	40	78,0
16L	32 x 46	10 x 22	артикул	31811600	31821600	31831600	31841600	31881216	31891600
			вес, кг	349	440	110	37	40	78,6
18L	36 x 50	10 x 26	артикул	31811800	31821800	31831800	31841800	31881820	31891800
			вес, кг	391	496	124	41	47	87,2
20L	36 x 50	10 x 26	артикул	31812000	31822000	31832000	31842000	31881820	31892000
			вес, кг	397	500	125	42	47	88,3
25L	48 x 62	2 шт. 10,5 x 17	артикул	31812500	31822500	31832500	31842500	31882500	31892500
			вес, кг	737	924	231	77	43	160,8
30L	55 x 71	2 шт. 12 x 20	артикул	31813000	31823000	31833000	31843000	31883000	31893000
			вес, кг	915	1 140	285	95	43	202,1
35L*	60 x 78	2 шт. 14 x 22,5	артикул	31813500	31823500	31833500	31843500		31893500
			вес, кг	1 354	1 720	430	143		299,9
40L*	67 x 86	2 шт. 15,5 x 26	артикул	31814000	31824000	31834000	31844000		31894000
			вес, кг	1 736	2 206	551	184		373,7
45L*	75 x 94	2 шт. 16,5 x 30	артикул	31814500	31824500	31834500	31844500		31894500
			вес, кг	1 959	2 428	608	203		416,1

Прайс-лист на стандартные комплекты



Двухходовой

Диаметр, см	Наружный размер, см		Основание дымохода 3 пм	Комплект дымохода 4 пм	Комплект дымохода 1 пм	Комплект дымохода 0,33 пм	Комплект Блок - опора (бетонный блок-основание, каменная оболочка) Высота комплекта 0,33 пм	Комплект дополнительной дверцы прочистки (тройник прочистки с дверцей - 2 шт., каменные оболочки, теплоизоляция) Высота комплекта - 0,66 пм
14-14	32 x 59	артикул	31411414	31421414	31431414	31441414	31481216	31491414
		вес, кг	452	558	139	46	44	104,1
14-16	32 x 59	артикул	31411416	31421416	31431416	31441416	31481216	31491416
		вес, кг	463	564	141	47	44	104,8
14-18	36 x 64	артикул	31411418	31421418	31431418	31441418	31481220	31491418
		вес, кг	529	656	164	55	64	119,6
14-20	36 x 64	артикул	31411420	31421420	31431420	31441420	31481220	31491420
		вес, кг	534	660	165	55	64	120,6
16-16	32 x 59	артикул	31411616	31421616	31431616	31441616	31481216	31491616
		вес, кг	464	570	143	48	44	105,4
16-18	36 x 64	артикул	31411618	31421618	31431618	31441618	31481220	31491618
		вес, кг	535	662	166	55	64	120,2
16-20	36 x 64	артикул	31411620	31421620	31431620	31441620	31481220	31491620
		вес, кг	540	666	167	56	64	121,3
18-18	36 x 67	артикул	31411818	31421818	31431818	31441818	31481820	31491818
		вес, кг	529	653	163	54	53	118,0
18-20	36 x 67	артикул	31411820	31421820	31431820	31441820	31481820	31491820
		вес, кг	534	657	164	55	53	119,1
20-20	36 x 67	артикул	31412020	31422020	31432020	31442020	31481820	31492020
		вес, кг	540	661	165	55	53	120,2

Прайс-лист на стандартные комплекты



Двухходовой с вентиляционным каналом

Диаметр, см	Наружный размер, см	Размер вентканала, см		Основание дымохода 3 пм	Комплект дымохода 4 пм	Комплект дымохода 1 пм	Комплект дымохода 0,33 пм	Комплект Блок - опора (бетонный блок-основание, каменная оболочка) Высота комплекта 0,33 пм	Комплект дополнительной дверцы прочистки (тройник прочистки с дверцей - 2 шт., каменные оболочки, теплоизоляция) Высота комплекта - 0,66 пм
14 L 14	32 x 72	10 x 22	артикул	31611414	31621414	31631414	31641414	31681216	31691414
			вес, кг	529	660	165	55	53	121,1
14 L 16	32 x 72	10 x 22	артикул	31611416	31621416	31631416	31641416	31681216	31691416
			вес, кг	535	666	166	55	53	121,8
14 L 18	36 x 81	14 x 26	артикул	31611418	31621418	31631418	31641418	31681220	31691418
			вес, кг	618	775	194	65	74	139,4
14 L 20	36 x 81	14 x 26	артикул	31611420	31621420	31631420	31641420	31681220	31691420
			вес, кг	623	779	195	65	74	140,5
16 L 16	32 x 72	10 x 22	артикул	31611616	31621616	31631616	31641616	31681216	31691616
			вес, кг	540	672	168	56	53	122,4
16 L 18	36 x 81	14 x 26	артикул	31611618	31621618	31631618	31641618	31681220	31691618
			вес, кг	624	781	195	65	74	140,0
16 L 20	36 x 81	14 x 26	артикул	31611620	31621620	31631620	31641620	31681220	31691620
			вес, кг	629	785	196	65	74	141,7
18 L 18	36 x 83	13 x 26	артикул	31611818	31621818	31631818	31641818	31681820	31691818
			вес, кг	623	778	194	65	63	138,8
18 L 20	36 x 83	13 x 26	артикул	31611820	31621820	31631820	31641820	31681820	31691820
			вес, кг	628	782	195	65	63	139,9
20 L 20	36 x 83	13 x 26	артикул	31612020	31622020	31632020	31642020	31681820	31692020
			вес, кг	633	786	196	65	63	141,0

Верхние комплекты

Верхний комплект под обмуровку кирпичом 11,5 см.

Состав верхнего комплекта: легкая покрывная плита GAP, керамическая труба, конус, герметик Hermesil.

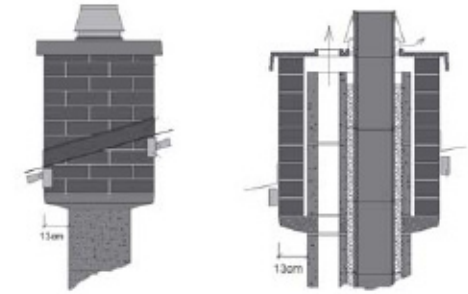

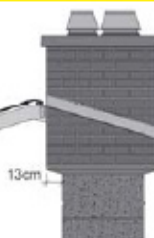

Одноходовые			14	16	18	20	25	30
	Верхний комплект (обмуровка) одноходовой	артикул	31051400	31051600	31051800	31052000	31052500	31053000
		вес, кг	30,6	31,2	35,6	36,5	39,4	50,3
	Верхний комплект (обмуровка) одноходовой с вентиляционным каналом	артикул	31851400	31851600	31851800	31852000	31852500	31853000
		вес, кг	33,3	33,9	37,4	38,3	42,6	53,1

Двухходовые			1414	1416	1418	1420	1616	1618	1620	1818	1820	2020
	Верхний комплект (обмуровка) двухходовой	артикул	31451414	31451416	31451418	31451420	31451616	31451618	31451620	31451818	31451820	31452020
		вес, кг	43,2	43,8	44,7	45,6	63,0	51,7	52,6	49,3	50,2	51,1
	Верхний комплект (обмуровка) двухходовой с вентиляционным каналом	артикул	31651414	31651416	31651418	31651420	31651616	31651618	31651620	31651818	31651820	31652020
		вес, кг	47,8	48,4	52,3	53,2	49,0	52,9	53,8	53,8	54,7	56,6

Верхний комплект под изоляцию 5 см.

Состав верхнего комплекта: легкая покрывная плита APIP, керамическая труба, конус, герметик Hermesil.

Одноходовые			14	16	18	20	25	30
	Верхний комплект (изоляция) одноходовой	артикул	31071400	31071600	31071800	31072000	31072500	31073000
		вес, кг	21,60	22,40	22,40	23,00	39,9	49,1
	Верхний комплект (изоляция) одноходовой с вентиляционным каналом	артикул	31871400	31871600	31871800	31872000	31872500	31873000
		вес, кг	25,1	25,7	27,7	28,6	42,9	53,1

Двухходовые			1414	1416	1418	1420	1616	1618	1620	1818	1820	2020
	Верхний комплект (изоляция) двухходовой	артикул	31471414	31471416	31471418	31471420	31471616	31471618	31471620	31471818	31471820	31472020
		вес, кг	36,8	37,4	44,3	45,2	38,0	44,9	45,8	47,8	48,7	49,6
	Верхний комплект (изоляция) двухходовой с вентиляционным каналом	артикул	31671414	31671416	31671418	31671420	31671616	31671618	31671620	31671818	31671820	31672020
		вес, кг	41,8	42,4	47,3	48,2	43,0	47,9	48,8	48,8	49,7	50,6

Верхние комплекты

Верхний комплект для изготовления покровной плиты по месту.

Состав верхнего комплекта: металлическая манжета, керамическая труба, конус, герметик Hermesil.

Одноходовые			14	16	18	20	25	30
	Верхний комплект (плита по месту)	артикул	31081400	31081600	31081800	31082000	31082500	31083000
		вес, кг	7,3	7,9	8,9	9,8	17,7	19,3

Плита необходимых размеров может быть выполнена при совместном оформлении дымоходных систем и отдельных вентканалов либо нескольких дымоходных систем (плита отливается непосредственно на стройплощадке в соответствии со специальной инструкцией компании Schiedel).

Для двухходовых систем требуется заказать 2 таких верхних комплекта.

Верхний комплект под отделку 2 см.

Состав верхнего комплекта: легкая покровная плита APF, керамическая труба, конус, герметик Hermesil.



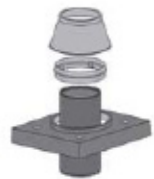

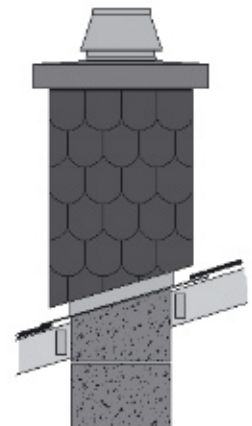
В состав комплекта входит лёгкая покровная плита как для комплекта FINAL. В качестве отделки может применяться металлический кожух либо кровельные материалы. Такое решение может применяться только с твердым топливом при небольшой высоте системы над кровлей и в холодной зоне. Строго не рекомендуется в качестве отделки над кровлей использовать штукатурку непосредственно по каменной оболочке.

Одноходовые			14	16	18	20		
	Верхний комплект (Final) одноходовой	артикул	31061400	31061600	31061800	31062000		
		вес, кг	14,3	14,9	16,7	17,6		
		артикул	31861400	31861600	31861800	31862000		
	Верхний комплект (Final) одноходовой с вентиляционным каналом	вес, кг	14,4	15,0	16,9	17,8		







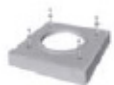



Двухходовые			1414	1416	1418	1420	1616	1618	1620	1818	1820	2020
	Верхний комплект (Final) двухходовой	артикул			31461418	31461420		31461618	31461620			
		вес, кг			28,3	29,2		28,9	29,8			

Принадлежности Верхних комплектов

		14	16	18	20	25	30	35*	40*	45*	
	Конус	артикул	23161400	23161600	23161800	23162000	23092500	23093000	23093500	23094000	23094500
		вес, кг	0,70	0,70	0,90	0,90	1,00	1,00	1,60	2,25	3,15
	Керамическая труба 330 мм	артикул	50471400	50471600	50471800	50472000	50472500	50473000	50473500	50474000	50474500
		вес, кг	5,20	5,90	6,60	7,20	14,00	16,00	21,00	28,00	41,80
	Герметик для для Верхнего комплекта Hermesil	артикул	26100000	26100000	26100000	26100000	26100000	26100000	26100000	26100000	26100000
		код	HERMESIL	HERMESIL	HERMESIL	HERMESIL	HERMESIL	HERMESIL	HERMESIL	HERMESIL	HERMESIL
		вес, кг	0,20	0,20	0,20	0,20	0,20	0,20	0,20	0,20	0,20
	Наружная металлическая манжета для монтажа по месту	артикул	23141216	23141216	23141820	23141820	23142500	23143000	23143500	23144000	23144500
		вес, кг	0,70	0,70	0,80	0,80	1,00	1,00	2,00	2,00	2,00
	Лёгкая кровная плита										





При невозможности использования легкой кровной плиты , применяется верхний комплект с наружной металлической манжетой для монтажа плиты по месту (плита отливается непосредственно на стройплощадке в соответствии со специальной инструкцией компании Schiedel).

Консольные и лёгкие покровные плиты одноходовые



Одноходовые		14	16	18	20	25	30					
	Консольная плита одноходовая без вентиляции	артикул	17011216	17011216	17011820	17011820	17012500	17013000				
		код	KPP1216	KPP1216	KPP1216	KPP1216	KP 25	KP 30				
		наруж.размер	58 x 58	58 x 58	62 x 62	62 x 62	74 x 74	81 x 81				
		вес, кг	40,4	40,4	44,6	44,6	63,2	69,3				
	Консольная плита одноходовая с вентиляцией	артикул	17811216	17811216	17811820	17811820	17812500	17813000				
		код	KPP1216L	KPP1216L	KPP1820L	KPP1820L	KP 25L	KP 30L				
		наруж.размер	58 x 72	58 x 72	62 x 76	62 x 76	74 x 88	81 x 97				
		вес, кг	49,8	49,8	54,4	54,4	68,5	80,7				
Одноходовые без вентиляции		14	16	18	20	25	30					
	Лёгкая покровная плита под обмуровку	артикул	18021216	18021216	18021820	18021820	18012500	18013000				
		код	GAPP1216	GAPP1216	GAPP1820	GAPP1820	GAP 25	GAP 30				
		наруж.размер	65 x 65	65 x 65	69 x 69	69 x 69	82 x 82	88 x 88				
		вес, кг	23,7	23,7	24,0	24,0	23,5	26,3				
	Лёгкая покровная плита под изоляцию	артикул	18881216	18881216	18881820	18881820	18162500	18163000				
		код	APIP PRIP.1216	APIP PRIP.1216	APIP PRIP.1820	APIP PRIP.1820	APIP 25	APIP 30				
		наруж.размер	52 x 52	52 x 52	56 x 56	56 x 56	68 x 68	75 x 75				
		вес, кг	15,0	15,0	17,0	17,0	24,0	31,0				
	Лёгкая покровная плита под FINAL	артикул	18051216	18051216	18051820	18051820						
		код	APF1216	APF1216	APF1820	APF1820						
		наруж.размер	40 x 40	40 x 40	44 x 44	44 x 44						
		вес, кг	6,9	6,9	7,8	7,8						
Одноходовые с вентиляцией		14	16	18	20	25	30					
	Лёгкая покровная плита под обмуровку	артикул	18821216	18821216	18821820	18821820	18812500	18813000				
		код	GAPP1216L	GAPP1216L	GAPP1820L	GAPP1820L	GAP 25L	GAP 30L				
		наруж.размер	65 x 79	65 x 79	69 x 83	69 x 83	81 x 95	88 x 104				
		вес, кг	26,4	26,4	29,0	29,0	26,7	35,0				
	Лёгкая покровная плита под изоляцию	артикул	18861216	18861216	18861820	18861820	18962500	18963000				
		код	APIP PRIP.1216L	APIP PRIP.1216L	APIP PRIP.1820L	APIP PRIP.1820L	APIP 25L	APIP 30L				
		наруж.размер	52 x 66	52 x 66	56 x 70	56 x 70	68 x 82	75 x 91				
		вес, кг	18,2	18,2	19,3	19,3	27,0	35,0				
	Лёгкая покровная плита под FINAL	артикул	18851216	18851216	18851820	18851820						
		код	APF1216L	APF1216L	APF1820L	APF1820L						
		наруж.размер	40 x 54	40 x 54	44 x 58	44 x 58						
		вес, кг	7,0	7,0	8,0	8,0						

При применении Верхних комплектов с плитами под FINAL обращаем Ваше внимание, что в качестве защиты поверхности керамзитобетона недостаточно отделки оштукатуриванием. В качестве отделки с данным плитами могут применяться кровельные материалы, металл, или другой листовой материал для фасадной и кровельной отделки.

Консольные и лёгкие покровные плиты двухходовые

Двухходовые		14/14	14/16	14/18	14/20	16/16	16/18	16/20	18/18	18/20	20/20
 Консольная плита двухходовая без вентиляции	артикул	17421216	17421216	17421220	17421220	17421216	17421220	17421220	17421820	17421820	17421820
	код	KPP12161216	KPP12161216	KPP12161820	KPP12161820	KPP12161216	KPP12161820	KPP12161820	KPP18201820	KPP18201820	KPP18201820
	наруж.размер	58 x 85	58 x 85	62 x 90	62 x 90	58 x 85	62 x 90	62 x 90	62 x 93	62 x 93	62 x 93
	вес, кг	56,50	56,50	62,70	62,70	56,50	62,70	62,70	63,00	63,00	63,00
	артикул	17621216	17621216	17621220	17621220	17621216	17621220	17621220	17621820	17621820	17621820
 Консольная плита двухходовая с вентиляцией	код	KPP1216L1216	KPP1216L1216	KPP1216L1820	KPP1216L1820	KPP1216L1216	KPP1216L1820	KPP1216L1820	KPP1820L1820	KPP1820L1820	KPP1820L1820
	наруж.размер	58 x 98	58 x 98	62 x 107	62 x 107	58 x 98	62 x 107	62 x 107	62 x 109	62 x 109	62 x 109
	вес, кг	64,90	64,90	73,50	73,50	64,90	73,50	73,50	73,30	73,30	73,30
	артикул	18421216	18421216	18421220	18421220	18421216	18421220	18421220	18421820	18421820	18421820
	код	GAPP12161216	GAPP12161216	GAPP12161820	GAPP12161820	GAPP12161216	GAPP12161820	GAPP12161820	GAPP18201820	GAPP18201820	GAPP18201820
Двухходовые без вентиляции	наруж.размер	65 x 92	65 x 92	69 x 97	69 x 97	65 x 92	69 x 97	69 x 97	69 x 100	69 x 100	69 x 100
	вес, кг	29,40	29,40	32,40	32,40	29,40	32,40	32,40	32,50	32,50	32,50
	артикул	18461216	18461216	18461220	18461220	18461216	18461220	18461220	18461820	18461820	18461820
	код	APIP PRIP. 12161216	APIP PRIP. 12161216	APIP PRIP. 12161820	APIP PRIP. 12161820	APIP PRIP. 12161216	APIP PRIP. 12161820	APIP PRIP. 12161820	APIP PRIP. 18201820	APIP PRIP. 18201820	APIP PRIP. 18201820
	наруж.размер	52 x 79	52 x 79	56 x 84	56 x 84	52 x 79	56 x 84	56 x 84	56 x 87	56 x 87	56 x 87
 Лёгкая покровная плита под изоляцией	вес, кг	23,00	23,00	29,00	29,00	23,00	29,00	29,00	29,00	29,00	29,00
	артикул	18051220	18051220	18051220	18051220	18051220	18051220	18051220	18051220	18051220	18051220
	код	APF1220	APF1220	APF1220	APF1220	APF1220	APF1220	APF1220	APF1220	APF1220	APF1220
	наруж.размер	44 x 72	44 x 72	44 x 72	44 x 72	44 x 72	44 x 72	44 x 72	44 x 72	44 x 72	44 x 72
	вес, кг	12,50	12,50	12,50	12,50	12,50	12,50	12,50	12,50	12,50	12,50
 Лёгкая покровная плита под FINAL	артикул	18621216	18621216	18621220	18621220	18621216	18621220	18621220	18621820	18621820	18621820
	код	GAPP1216L1216	GAPP1216L1216	GAPP1216L1820	GAPP1216L1820	GAPP1216L1216	GAPP1216L1820	GAPP1216L1820	GAPP1820L1820	GAPP1820L1820	GAPP1820L1820
	наруж.размер	65 x 105	65 x 105	69 x 114	69 x 114	65 x 105	69 x 114	69 x 114	69 x 116	69 x 116	69 x 116
	вес, кг	34,00	34,00	37,00	37,00	34,00	37,00	37,00	38,00	38,00	38,00
	артикул	18661216	18661216	18661220	18661220	18661216	18661220	18661220	18661820	18661820	18661820
Двухходовые с вентиляцией	код	APIP PRIP. 1216L1216	APIP PRIP. 1216L1216	APIP PRIP. 1216L1820	APIP PRIP. 1216L1820	APIP PRIP. 1216L1216	APIP PRIP. 1216L1820	APIP PRIP. 1216L1820	APIP PRIP. 1820L1820	APIP PRIP. 1820L1820	APIP PRIP. 1820L1820
	наруж.размер	52 x 92	52 x 92	56 x 101	56 x 101	52 x 92	56 x 101	56 x 101	56 x 103	56 x 103	56 x 103
	вес, кг	28,00	28,00	32,00	32,00	28,00	32,00	32,00	32,00	32,00	32,00
	артикул	18661216	18661216	18661220	18661220	18661216	18661220	18661220	18661820	18661820	18661820
	код	APIP PRIP. 1216L1216	APIP PRIP. 1216L1216	APIP PRIP. 1216L1820	APIP PRIP. 1216L1820	APIP PRIP. 1216L1216	APIP PRIP. 1216L1820	APIP PRIP. 1216L1820	APIP PRIP. 1820L1820	APIP PRIP. 1820L1820	APIP PRIP. 1820L1820
 Лёгкая покровная плита под изоляцией	наруж.размер	52 x 92	52 x 92	56 x 101	56 x 101	52 x 92	56 x 101	56 x 101	56 x 103	56 x 103	56 x 103
	вес, кг	28,00	28,00	32,00	32,00	28,00	32,00	32,00	32,00	32,00	32,00

КОМПЛЕКТЫ ИЗОЛЯЦИИ

	Название комплекта	артикул	Диаметр дымохода см	Габариты оболочки дымохода см	Наружные габариты с учетом финишной штукатурки 5 мм
	Универсальный комплект изоляции тип 1 - UNI	14120000	14	32 x 32	46 x 46
			16	32 x 32	46 x 46
			18	36 x 36	50 x 50
			20	36 x 36	50 x 50
			25	48 x 48	62 x 62
			30	55 x 55	67 x 67
			14L	32 x 46	60 x 46
			16L	32 x 46	60 x 46
			18L	36 x 50	64 x 50
			20L	36 x 50	64 x 50
	Универсальный комплект изоляции тип 2 - UNI	14130000	25L	48 x 62	62 x 76
			8 215	55 x 71	67 x 83
			14 / 14	32 x 59	73 x 46
			14 / 16	32 x 59	73 x 46
			18 / 18	36 x 67	81 x 50
			20 / 20	36 x 67	81 x 50
			20 / 18	36 x 67	81 x 50
			18 / 14	36 x 64	78 x 50
			18 / 16	36 x 64	78 x 50
			20 / 14	36 x 64	78 x 50
			20 / 16	36 x 64	78 x 50
			14 L 14	32 x 72	88 x 46
			16 L 16	32 x 72	88 x 46
			18 L 18	36 x 83	97 x 50
			20 L 20	36 x 83	97 x 50
			20 L 18	36 x 83	97 x 50
			18 L 14	36 x 81	95 x 50
			18 L 16	36 x 81	95 x 50
20 L 14	36 x 81	95 x 50			
20 L 16	36 x 81	95 x 50			

Унифицированные комплекты применяются для защиты оболочек дымоходных систем от температурных воздействий окружающей среды и атмосферных осадков.

Один комплект используется для изоляции 4-х граней 1 пм поверхности дымовой трубы.

В состав каждого комплекта входят:

- 4 плиты из негорючей минеральной ваты;
- армирующий уголок 4 x 1 м;
- 4 армирующих сетки;
- Монтажный нож;
- Штукатурно-сцепляющий раствор мешок 25 кг.

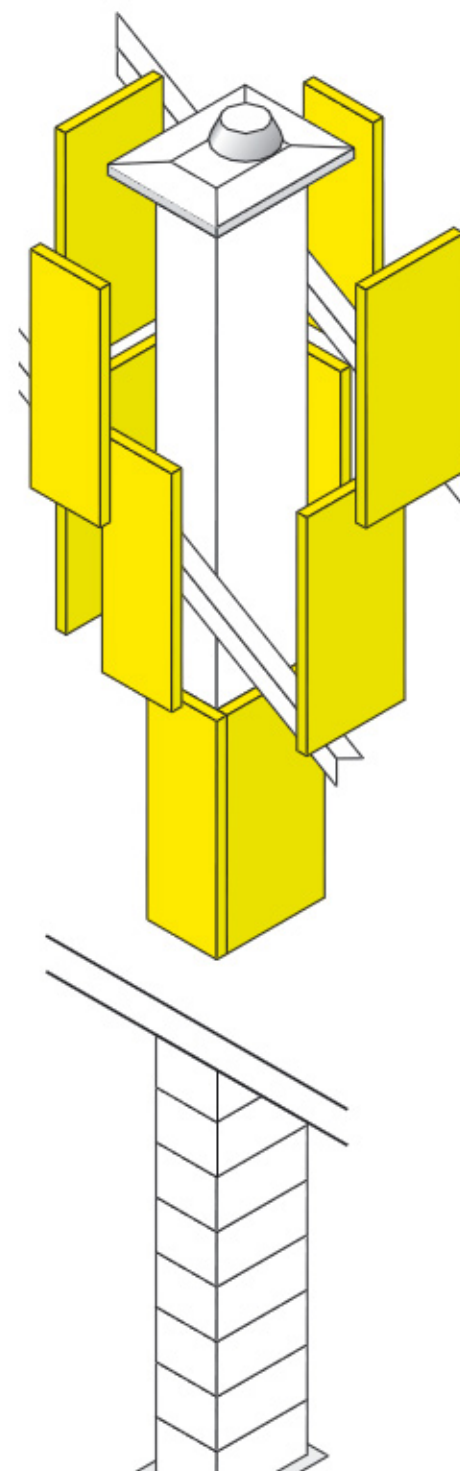
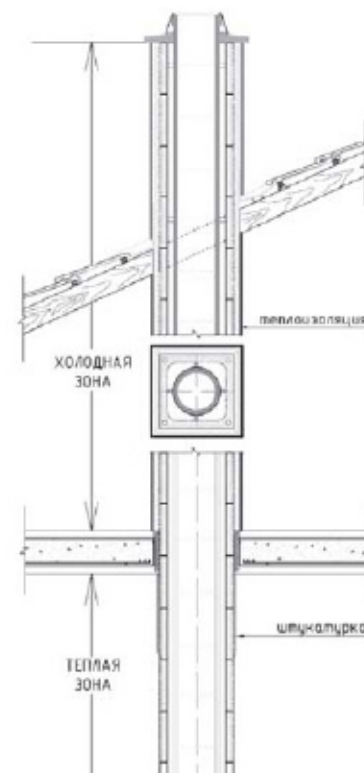

ВЕНТИЛЯЦИОННЫЕ КАНАЛЫ Schiedel

Для систем с естественной вентиляцией



НОВИНКА

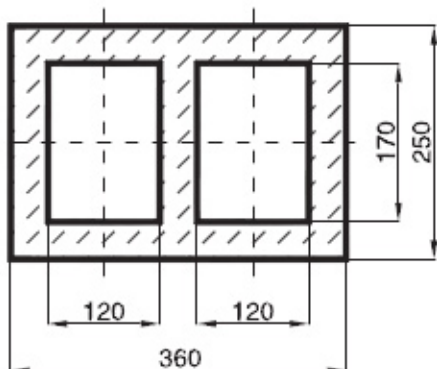
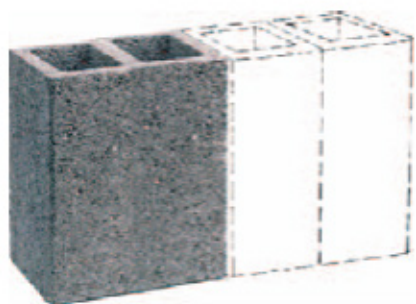

- лёгкие и быстрые в монтаже (3 блока – 1 пм)
- не нуждаются в дополнительной облицовке внутри помещений
- занимают мало места и к тому же абсолютно бесшумны
- отсутствие вреда для строительных конструкций
- отсутствие грибковой плесени и гигиенических проблем благодаря невысокой влажности в квартирах

Артикул	Кол-во ходов	Поперечное сечение шахты в см	Вес/кг	
32020000P	2	36 / 25	21	

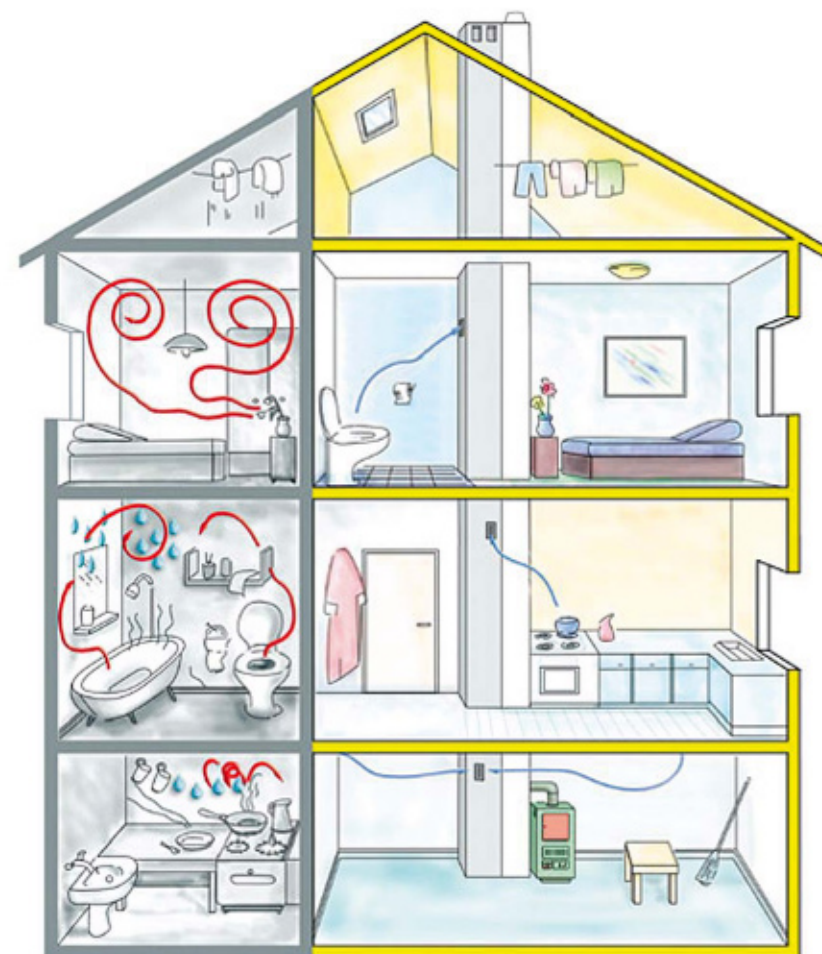

SCHIEDEL UNI - Final

НОВАЯ УПАКОВКА - 1,0 м.



Решение для верхней части дымовой трубы в традиционном для строительства стиле. Комплект UNI FINAL состоит из отдельных сегментов высотой 7,5 см и внешне оптически соответствует кирпичной кладке.

Конфигурация сегментов полностью повторяет геометрические размеры каменных оболочек, включая каналы проветривания и отверстия для установки арматуры.







ВНИМАНИЕ:

- комплект высотой 1,0 м поставляется вместе с арматурой и верхним комплектом FINAL.
- необходимо соблюдать следующее правило: 1/3 конструкции UNI Final должна располагаться под крышей
- рекомендован к использованию только с твердотопливным

ОТЛИЧИТЕЛЬНЫЕ ОСОБЕННОСТИ

- комплект элементов, полностью заменяющих каменную оболочку
- наружная поверхность, имитирующая кирпичную кладку
- лёгкость в использовании
- простой и быстрый монтаж
- сохраняет время и деньги
- очень устойчивый материал к воздействию влаги и кислот
- полное сохранение функций каменной оболочки, включая каналы проветривания
- элегантное завершение дымовой трубы
- простота оформления заказа и поставки



Комплекты FINAL			одноходовые без вентканалов				одноходовые с вентканалами			
			14	16	18	20	14L	16L	18L	20L
	высота 1 пм	артикул	24031400	24031600	24031800	24032000	24831400	24831600	24831800	24832000
		наруж.размер	34 x 34	34 x 34	38 x 38	38 x 38	34 x 48	34 x 48	38 x 52	38 x 52
		вес, кг	219	222	227	229	261	263	300	299
	высота 0,33 пм	артикул	24041400	24041600	24041800	24042000	24841400	24841600	24841800	24842000
		наруж.размер	34 x 34	34 x 34	38 x 38	38 x 38	34 x 48	34 x 48	38 x 52	38 x 52
		вес, кг	63	64	65	65	77	77	89	89
Комплекты FINAL			двухходовые***							
			1418	1420	1618	1620				
	высота 1 пм	артикул	24431418	24431420	24431618	24431620				
		наруж.размер	38 x 66	38 x 66	38 x 66	38 x 66				
		вес, кг	353	355	355	357				
	высота 0,33 пм	артикул	24441418	24441420	24441618	24441620				
		наруж.размер	38 x 66	38 x 66	38 x 66	38 x 66				
		вес, кг	109	109	110	110				

***двухходовой FINAL: ТОЛЬКО в представленных вариантах без вентиляции

Принцип упаковки комплектов:

Комплект FINAL 1 пм

Сегмент FINAL h=75 мм	14 шт.
Изоляционные плиты	6 шт.
Керамическая труба 33 см	3 шт.
Комплект арматурных стержней	1 шт.
Сухая смесь 10 кг	1 шт.
Верхний комплект (легкая покрывная плита APF, керамическая труба, конус, герметик Hermesil)	1 шт.

Комплект FINAL 0,33 пм

(заказывается только в дополнение к Комплекту FINAL 1 пм для получения необходимой высоты)

Сегмент FINAL h=75 мм	5 шт.
Изоляционные плиты	2 шт.
Керамическая труба 33 см	1 шт.

Модульная оболочка из волокнистого бетона UraTOP

НОВИНКА

одноходовые без вентканалов		14	16	18	20	25	30						
Комплект базовый высотой 1,5 м (включает Верхний комплект)	артикул	98031416	98031416	98031820	98031820	98032500	98033000						
	наруж.размер	52 x 52	52 x 52	56 x 56	56 x 56	68 x 68	75 x 75						
Комплект удлинения 1 м.	артикул	98041416	98041416	98041820	98041820	98042500	98043000						
одноходовые с вентканалами		14L	16L	18L	20L	25L	30L						
Комплект базовый высотой 1,5 м (включает Верхний комплект)	артикул	98831416	98831416	98831820	98831820	98832500	98833000						
	наруж.размер	52 x 66	52 x 66	56 x 70	56 x 70	68 x 82	68 x 82						
Комплект удлинения 1 м.	артикул	98841416	98841416	98841820	98841820	98842500	98843000						
двухходовые без вентканалов		14/14	14/16	16/16	14/18	16/18	14/20	16/20	18/18	18/20	20/20		
Комплект базовый высотой 1,5 м (включает Верхний комплект)	артикул	98431216	98431216	98431216	98431220	98431220	98431220	98431220	98431820	98431820	98431820		
	наруж.размер	52 x 79	52 x 79	52 x 79	56 x 84	56 x 84	56 x 84	56 x 84	56 x 87	56 x 87	56 x 87		
Комплект удлинения 1 м.	артикул	98441216	98441216	98441216	98441220	98441220	98441220	98441220	98441820	98441820	98441820		
	цена, шт.	9 987	10 374	10 798	11 212	10 760	11 184	11 742	11 606	12 033	12 351		
двухходовые с вентканалами		14/14	14/16	14/18	14/20	16/16	16/18	16/20	18/18	18/20	20/20		
Комплект базовый высотой 1,5 м (включает Верхний комплект)	артикул	98631216	98631216	98631216	98631220	98631220	98631220	98631220	98631820	98631820	98631820		
	наруж.размер	52 x 92	52 x 92	52 x 92	56 x 101	56 x 101	56 x 101	56 x 101	56 x 103	56 x 103	56 x 103		
Комплект удлинения 1 м.	артикул	98641216	98641216	98641216	98641220	98641220	98641220	98641220	98641820	98641820	98641820		

Базовый комплект облицовки 150 см: закрепляется на дымоходе сверху. Поставляется с верхним комплектом

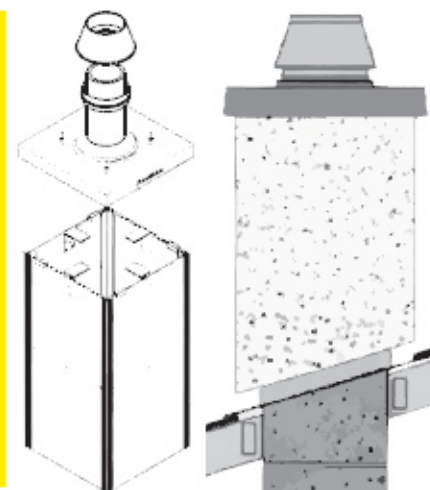

* Удлинение-гильза: закрепляется к кровельным конструкциям. 250 см - общая максимальная длина облицовки над кровлей базового комплекта с удлинением.

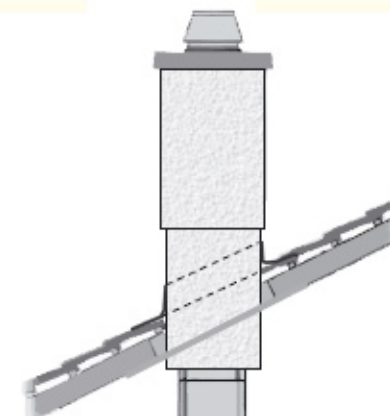

Schiedel FBK **

			Высота, см														
			75		100		125		150		175		200		250		
диаметр, см.	наруж.размер оболочки	наруж. размер	артикул		артикул		артикул		артикул		артикул		артикул		артикул		
Одноходовые без вентиляции		14	32 x 32	49 x 49	94011216		94021216		94031216		94041216		94051216		94061216		94071216
		16			74211216		74221216		74231216		74241216		74251216		74261216		74271216
		18	36 x 36	49 x 49	94011820		94021820		94031820		94041820		94051820		94061820		94071820
		20			74211820		74221820		74231820		74241820		74251820		74261820		74271820
		25	48 x 48	67 x 67	94012500		94022500		94032500		94042500		94052500		94062500		94072500
		30	55 x 55	74 x 74	94013000		94023000		94033000		94043000		94053000		94063000		94073000
Одноходовые с вентиляцией		14L	32 x 46	49 x 67	94811216		94821216		94831216		94841216		94851216		94861216		94871216
		16L			74811216		74821216		74831216		74841216		74851216		74861216		74871216
		18L	36 x 50	49 x 67	94811820		94821820		94831820		94841820		94851820		94861820		94871820
		20L			74811820		74821820		74831820		74841820		74851820		74861820		74871820
		25L	48 x 62	67 x 80	94812500		94822500		94832500		94842500		94852500		94862500		94872500
		30L	55 x 71	74 x 86	94813000		94823000		94833000		94843000		94853000		94863000		94873000
Двухходовые без вентиляции		14/14	32 x 59	49 x 80	94411216		94421216		94431216		94441216		94451216		94461216		94471216
		16/16			74411216		74421216		74431216		74441216		74451216		74461216		74471216
		14/18	36 x 64	49 x 80	94411220		94421220		94431220		94441220		94451220		94461220		94471220
		16/18			74411220		74421220		74431220		74441220		74451220		74461220		74471220
		14/20															
		16/20															
Двухходовые с вентиляцией		18/18	36 x 67	49 x 80	94411820		94421820		94431820		94441820		94451820		94461820		94471820
		20/20			74411820		74421820		74431820		74441820		74451820		74461820		74471820
		14 L 14	32 x 72	49 x 92	94611216		94621216		94631216		94641216		94651216		94661216		94671216
		16 L 16			74611216		74621216		74631216		74641216		74651216		74661216		74671216
		14 L 18	36 x 81	49 x 99	94611220		94621220		94631220		94641220		94651220		94661220		94671220
		16 L 18			74611220		74621220		74631220		74641220		74651220		74661220		74671220
14 L 20																	
16 L 20																	
18 L 18	36 x 83	49 x 99	94611820		94621820		94631820		94641820		94651820		94661820		94671820		
20 L 20			74611820		74621820		74631820		74641820		74651820		74661820		74671820		







Внимание: 94... FBK со светлой поверхностью имитирующей штукатурку возможна окраска в необходимый цвет
74... FBK с имитацией кирпичной кладки (красный цвет)

Стандартная программа Schiedel FBK для оформления верхней части дымовой трубы изготавливается в нескольких вариантах по структуре и цвету: имитация кирпичной кладки (красный цвет) или с гладкой поверхностью под последующую отделку (окраску). Этот элемент заводской готовности представляет собой оболочку из волокнистого бетона и устанавливается сверху на дымовую трубу.

Верхняя часть дымовой трубы из волокнистого бетона, устойчивая к воздействию погодных факторов, элемент полной заводской готовности не пропускает влагу морозостойкий нечувствителен к кислотам стабилен при сжатии и растяжении

Зонтик NAPOLEON

под обмуровку		14	16	18	20	1416	1420	1820	
	без вентиляции	артикул	23221216	23221216	23221820	23221820	23411216	23411220	23411820
		внешний размер каменного блока	32 x 32	32 x 32	36 x 36	36 x 36	32 x 59	36 x 64	36 x 67
		внешний размер покровной плиты	65 x 65	65 x 65	69 x 69	69 x 69	65 x 92	69 x 97	69 x 100
		внешний размер зонтика	70 x 66	70 x 66	70 x 66	70 x 66	70 x 100	70 x 100	70 x 100
		расстояние отверстий для крепления	25 x 25	25 x 25	29 x 29	29 x 29	25 x 52	29 x 57	29 x 60
		вес, кг	7,90	7,90	8,10	8,10	9,00	9,00	9,10
	с вентиляцией	артикул	23811216	23811216	23811820	23811820	23611216	23611220	23611820
		внешний размер каменного блока	32 x 46	32 x 46	36 x 50	36 x 50	32 x 72	36 x 81	36 x 83
		внешний размер покровной плиты	65 x 79	65 x 79	69 x 83	69 x 83	65 x 105	69 x 114	69 x 116
		внешний размер зонтика	70 x 84	70 x 84	70 x 84	70 x 84	70 x 100	70 x 100	70 x 100
		расстояние отверстий для крепления	25 x 39	25 x 39	29 x 43	29 x 43	25 x 65	29 x 74	29 x 76
		вес, кг	8,40	8,40	8,40	8,40	9,00	9,00	9,00
под UNI FINAL		14	16	18	20	1416	1420		
	без вентиляции	артикул	23231216	23231216	23231820	23231820		23421220	
		внешний размер каменного блока	34 x 34	34 x 34	38 x 38	38 x 38		38 x 66	
		внешний размер покровной плиты	40 x 40	40 x 40	44 x 44	44 x 44		44 x 72	
		внешний размер зонтика	43 x 50	43 x 50	43 x 50	43 x 50		43 x 80	
		расстояние отверстий для крепления	25 x 25	25 x 25	29 x 29	29 x 29		29 x 57	
		вес, кг	4,90	4,90	4,80	4,80		5,50	
	с вентиляцией	артикул	23821216	23821216	23821820	23821820			
		внешний размер каменного блока	34 x 48	34 x 48	38 x 52	38 x 52			
		внешний размер покровной плиты	40 x 54	40 x 54	44 x 58	44 x 58			
		внешний размер зонтика	43 x 66	43 x 66	43 x 66	43 x 66			
		расстояние отверстий для крепления	25 x 39	25 x 39	29 x 43	29 x 43			
		вес, кг	5,30	5,30	5,20	5,20			











Зонтик „Наполеон“ защищает дымоходную систему от попадания в неё осадков, при этом эстетически дополняет верхнюю часть дымовой трубы.

Зонтик „Наполеон“ имеет наиболее аэродинамически правильную форму.





Может быть рекомендован к применению с каминами, работающими на древесном топливе.







Размеры зонтиков точно соответствуют типоразмерам покровных плит и стандартным креплениям.

Принадлежности





		14	16	18	20	25	30	35*	40*	45*
 Герметик RAPID 310 мл вес 0,68 кг	артикул	26050000	26050000	26050000	26050000	Герметик для жидкого, твердого и газового топлива. Рабочие температуры -40...,+1000 °С. Температура нанесения +5...,+35 °С. Температура хранения -20...,+35 °С. Упаковка в картриджи 310 мл под пистолет. Кислотостойкий.				
	код	FMR	FMR	FMR	FMR					
	расход на 10 пм, шт.	4	5	6	6					
 Масса для швов FM вес 7 кг	артикул	Сухая клеевая смесь с повышенными прочностными характеристиками для жидкого, твердого и газового топлива. Рабочие температуры -40...,+1000 °С. Температура нанесения +5...,+35 °С. Температура хранения -20...,+35 °С. Упаковка в пластиковых ведрах по 1 и 7 кг.				26090000	26090000	26090000	26090000	26090000
	код					FM	FM	FM	FM	FM
	расход на 10 пм, кг					10	12	13	23	23
 Масса для швов FM вес 1 кг	артикул	26020000	26020000	26020000	26020000	26020000	26020000	26020000	26020000	26020000
	код	FM 1KG	FM 1KG	FM 1KG	FM 1KG	FM 1KG	FM 1KG	FM 1KG	FM 1KG	FM 1KG
	расход на 10 пм, шт.									
 Герметик Rotempo 310 мл вес 0,44 кг	артикул	26010000	26010000	26010000	26010000	Герметик с повышенными кислото- и влагоустойчивыми характеристиками для жидкого и газообразного топлива. Рабочие температуры -40...,+200 °С. Температура нанесения +5...,+35 °С. Температура хранения -20...,+35 °С. Упаковка в картриджи 310 мл под пистолет.				
	код	ROTEMPO	ROTEMPO	ROTEMPO	ROTEMPO					
	расход на 10 пм, шт.	4	5	6	6					
 Шибер	артикул	23151400	23151600	23151800	23152000					
	вес, кг	3,40	3,75	4,00	4,40					
	расход на 10 пм, шт.									
 Бетонный блок-основание	артикул	51991216	51991216	51991820	51991820	51992530	51992530			
	вес, кг	9,6	9,6	13,4	13,4	21,5	21,5			
	расход на 10 пм, шт.									
 Комплект подключения потребителя (нерж. сталь)	артикул	23171400	23171600	23171800	23172000	23172500	В комплект входит:		<ul style="list-style-type: none"> - Переходник керамика-сталь TF 1000 - Элемент трубы 0,27 м - Элемент трубы телескопический - Отвод 0-90° - Переходник к топке 	
	код	SADA KRB 140	SADA KRB 160	SADA KRB 180	SADA KRB 200	SADA KRB 250				
	вес, кг	7,53	8,39	9,45	10,76	12,38				
 Переходник TF1000 UNI - Сталь	артикул	1151140071	1151160071	1151180071	1151200071	1151250071	1151300071			
	вес, кг	0,60	0,69	0,77	0,86	1,20	1,80			
	расход на 10 пм, шт.									
 Регулируемый отвод 0-90° с контрольным отверстием	артикул	1159140071	1159160071	1159180071	1159200071	1159250071				
	вес, кг	1,49	1,66	1,87	2,13	2,90				
	расход на 10 пм, шт.									
 Искроуловитель	артикул	23361400	23361600	23361800	23362000	23362500	23363000	23363500		
	вес, кг	1,50	1,50	1,50	1,50	2,00	3,00	5,4		
	расход на 10 пм, шт.									
 Комплект для тройника по месту 90°	артикул	31221401	31221601	31221801	31222001	в составе: - Штуцер - передняя панель - 1 кг FM				
	вес, кг	2,60	2,60	3,68	2,00					
	расход на 10 пм, шт.									







Принадлежности

		14	16	18	20	25
	Комплект для тройника по месту 45°	артикул	31211600	31211801	31212001	в составе: -Штуцер -передняя панель -1 кг FM
		вес, кг	31,2	35,6	36,5	
	Керамическая заглушка тройника подключения	артикул	50081400	50081600	50081800	50082000
		вес, кг	0,6	0,8	0,9	1,3
	Переходник UNI - Kerastar	артикул	4001140073	4001160073	4001180073	4001200073
		вес, кг	4,00	4,20	4,30	4,50
	Адаптер газ, жидкое топливо	артикул	22161400	22161600	22161800	22162000
		вес, кг	0,29	0,34	0,38	0,35
		∅ d ₁	55	70	70	40
		∅ d ₂	180	199	220	235

	Нейтрализационный бокс	артикул	22060000
		вес, кг	2,25
	Фильтр для нейтрализационного бокса	артикул	22090000
		вес, кг	0,40
	Комплект креплений к кровле	артикул	27040000
		вес, кг	15,64
	Комплект креплений к коньку крыши	артикул	23250000
		вес, кг	19,30
	Печной шнур	артикул	14010000
		вес, кг	0,20
	Комплект арматурных стержней - UNI (6 штук)	артикул	27110000
		вес, кг	6,40
	Ручной пистолет	артикул	21070000
		вес, кг	0,30









НОВИНКА

	Лента для примыканий свинцовая (0,66 мм)	артикул	27170000
		длина, м	5
	Планка для примыканий 0,8 мм	артикул	27180000
		длина, м	2,4
	Шуруп с термостойким дюбелем (Расход - 12 шт на одну планку. Упаковка 240 шт.)	артикул	27190000
	Герметик для примыканий	артикул	26070000

	Удлинение для дверцы 12 см - UNI	артикул	50090000
		вес, кг	5,00
	Удлинение для дверцы 55 см - UNI	артикул	50100000
		вес, кг	19,00
	Зонтик для вентканала тип 10 x 23, 12 x 25	артикул	23301220
		вес, кг	19,90
	Зонтик для вентканала тип 13 x 20, 14 x 22	артикул	23311220
		вес, кг	19,90
	Ревизионная дверца для вентканала	артикул	33081220
		размер, см	28 x 10,5
	Решётка для вентканала без жалюзи	артикул	33101220
		размер, см	28 x 9,5
	Решётка для вентканала с жалюзи	артикул	33091220
		размер, см	28 x 9,5

Элементы дымоходной системы Schiedel UNI

Элементы отдельно не продаются.

		14	16	18	20	25	30	35*	40*	45*	
	Керамическая труба 0,33 м	артикул	50471400	50471600	50471800	50472000	50472500	50473000	50473500	50474000	50474500
		вес, кг	5,20	5,90	6,60	7,20	14,00	16,00	21,00	28,00	41,80
	Тройник для ревизионной дверцы высота 0,66 м	артикул	50421400	50421600	50421800	50422000	50422500	50423000	50423500	50424000	50424500
		отверстие прочистки, см	13 x 26	13 x 26	13 x 26	13 x 26	13 x 26	25 x 37	25 x 37	25 x 37	25 x 37
		вес, кг	12,20	13,20	14,00	15,60	31,00	36,00	47,00	54,00	87,0
	Тройник для подключения 90 гр. высота 0,66 м	артикул	50511414	50511616	50511818	50512020	50512525	50513030	50513535	50514000	50514500
		вес, кг	11,40	12,80	14,20	15,90	33,00	36,50	52,00	63,50	140,00
	Тройник для подключения 45 гр. высота 0,66 м	артикул	50521414	50521616	50521818	50522020	50522525	50523030			
		вес, кг	11,40	15,10	16,50	18,20	41,00	50,50			
	Изоляционная плита высота 0,33 м	артикул	14041400	14041600	14041800	14042000	14042500	14043000	14043500	14044000	14044000
		потребность на 1 блок	2	2	2	2	2	2	2	2	2
		толщина, мм	31,00	23,00	31,00	21,00	35,00	40,00	40,00	40,00	40,00
	Каменная оболочка высота 0,33 м	артикул	51031216	51031216	51031820	51031820	51032500	51033000	51033500	51034000	51034500
		наружный размер, см.	32 x 32	32 x 32	36 x 36	36 x 36	48 x 48	55 x 55	60 x 60	67 x 67	75 x 75
		вес, кг	20,20	20,20	25,70	25,70	45,70	56,30	104,00	124,00	135,00
	Каменная оболочка с вентканалом высота 0,33 м	артикул	51831216	51831216	51831820	51831820	51832500	51833000	51833500	51834000	51834500
		наружный размер, см.	32 x 46	32 x 46	36 x 50	48 x 62	48 x 62	55 x 71	60 x 78	67 x 86	75 x 94
		вес, кг	30,30	30,30	33,90	33,90	61,60	77,00	120,00	153,00	157,00
	Дверца	артикул	13031225	13031225	13031225	13031225	13031225	13033045	13033045	13033045	13033045
		наружный размер, см.	27 x 40	27 x 40	27 x 40	27 x 40	27 x 40	41 x 53	41 x 53	41 x 53	41 x 53
		вес, кг	4,30	4,30	4,30	4,30	4,30	7,20	7,20	7,20	7,20
	Основной комплект (коробка)	артикул	30031400	30031600	30031800	30032000	30032500	30033000	30033500	30034000	30034500
		вес, кг	14,35	15,80	17,90	19,23	26,35	33,00	31,50	34,50	36,70

10 аргументов в пользу SCHIEDEL

1 Хорошая тяга

Тонкостенная керамическая труба круглого сечения с гладкой внутренней поверхностью и высококачественной теплоизоляцией при правильно подобранном диаметре обеспечит безопасный отвод дымовых газов.



6 Керамика - идеальное решение для дымохода

Металлические элементы подвержены коррозии и являются слабым местом в конструкциях дымоходов. Schiedel предлагает систему, в которой такие элементы отсутствуют. Никаких слабых мест в конструкции. По всей длине дымохода – только керамика!

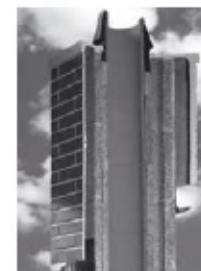

2 Пожарная безопасность

В кирпичном дымоходе вследствие значительных перепадов температур возникают трещины. Однако высококачественные трехслойные дымоходные системы Schiedel UNI, состоящие из каменной оболочки, теплоизоляции и керамической трубы, гарантируют отсутствие трещин даже при возгорании сажи, когда температура превышает 1000°.



7 Универсальность

UNI – универсальная дымоходная система Schiedel, предназначенная для всех видов топлива и отопительного оборудования. При изменении вида топлива нет необходимости вносить изменения в дымоходную систему. Современная дымоходная система на протяжении всего срока эксплуатации без дополнительных затрат!

8 Простой монтаж

Schiedel UNI – это готовые элементы трехслойной дымоходной системы, в том числе аксессуары, точно подогнанные по размерам и диаметрам, от основания до устья. В итоге: быстрый монтаж без ошибок, экономия времени и денег.

3 Устойчивость к влаге

При эксплуатации современного отопительного оборудования в дымоходе возникает конденсат. Дымоходные системы Schiedel, благодаря высококачественной керамике и системе проветривания, устойчивы к губительному воздействию влаги. Это исключит дорогостоящий ремонт вследствие разрушения дымохода конденсатом.



9 60-летний опыт

Schiedel – профессионал и самый крупный производитель, специализирующийся только в области дымоходной техники. Этому опыту всегда можно довериться!



4 Устойчивость к коррозии

Конденсат – это не только вода. При сжигании газа, жидкого топлива, дерева и т.д. возникают агрессивные кислоты. Керамика, используемая в системе Schiedel UNI, абсолютно устойчива к этому воздействию. В сравнении с ней все остальные материалы имеют более короткий срок эксплуатации.



Новое поколение керамических труб

Новая технология производства керамических труб для системы UNI соединяет в себе повышенные требования к температурной устойчивости трубы и одновременно увеличивает её влагонепроницаемость. Проверенная безопасность выпускаемой продукции, сертифицированной государственными институтами как в Европе, так и в России, подтверждается постоянным внутренним контролем качества.

Устойчивость к температурным изменениям: Сравнение с конкурентами



5 Гарантированный длительный срок службы

В отличие от кирпичных дымоходов оригинальная дымоходная система Schiedel UNI имеет тройную 30-летнюю

- от прогорания
- от воздействия влаги
- от коррозии

